

一般男子

表彰規程 1, 2, 3, 3位

1	井上 太晴 (川口市役所)	藤澤 豊和 (川口市役所) 14
2	飯川 隼斗 (天草NTC)	福澤 貴大 (曙ブレーキ) 15
3	筒井 亮 (春日部NC)	秋山 陽介 (草加松原ソフト) 16
4	田中 駿太 (曙ブレーキ さくらそう)	菅間 俊之介 (浦和ファミリー) 17
5	成毛 裕 (チーム M's)	仁平 涼介 (チーム M's) 18
6	長嶋 佑輔 (浦和ファミリー 大宮サンデー)	菊地 雄介 (天草NTC) 19
7	中之丸 大貴 (草加松原ソフト)	高橋 和希 (浦和ファミリー 大宮サンデー) 20
8	伊藤 純平 (さくらそう)	大熊 啓修 (川口ISC) 21
9	藤本 裕二 (朝霞市連盟)	中芥 村川 (天草NTC) 22
10	倉嶋 純悠 (浦和あづま)	奥山 孝太 (どっとC) 23
11	榎原 康平 (天草NTC)	遠藤 陽介 (和光クラブ) 24
12	長大 勇太 (草加松原ソフト)	名取 敬恩 (川口市役所) 25
13	我妻 充信 (川口ISC)	

一般男子2部

表彰規程 1, 2, 位

1	広池 航洋 (やまぼうし)	佐々木 翔平 (大宮サンデー) 4
2	永田 喬一 (蕨サリクテニス 蕨グリーン)	渋谷 拓真 (蕨テニスクラブ) 5
3	中高 居諒 (浦和ファミリー)	小倉 敏史 (蕨グリーン) 6
		松岡 龍大 (さいたまSTC 浦和ファミリー) 7

3 5 男子

表彰規程 1, 2, 3, 3位

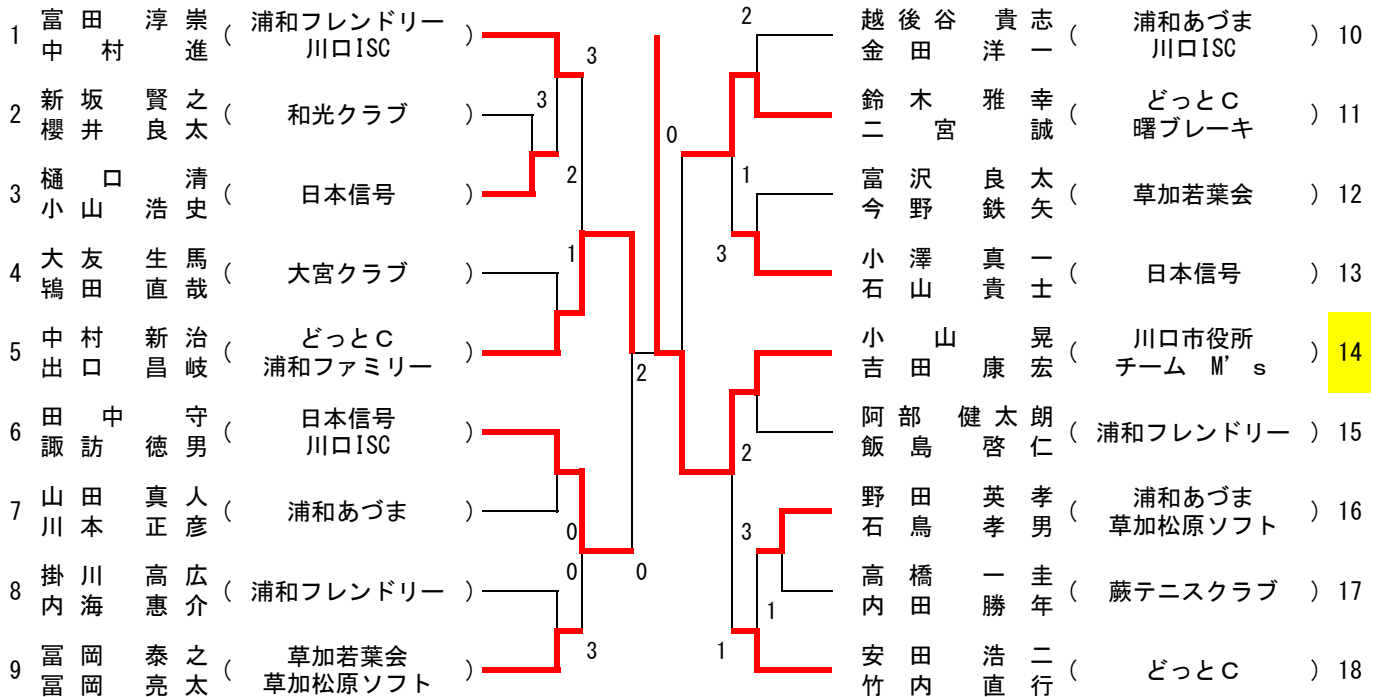

4 5 男子

表彰規程 1位

	選手名	所属名	1	2	3	勝率	差	順位
1	宮本 憲 治 小 山 治修	川口ISC 川口市役所	—	④	1	1/2		2
2	神田 大 介 深 澤 大裕	浦和フレンドリー	1	—	2	0/2		3
3	前川 貴 範 余 頃 泰之	草加若葉会	④	④	—	2/2		1

シニア男子 5 0

表彰規程 1, 2, 3位

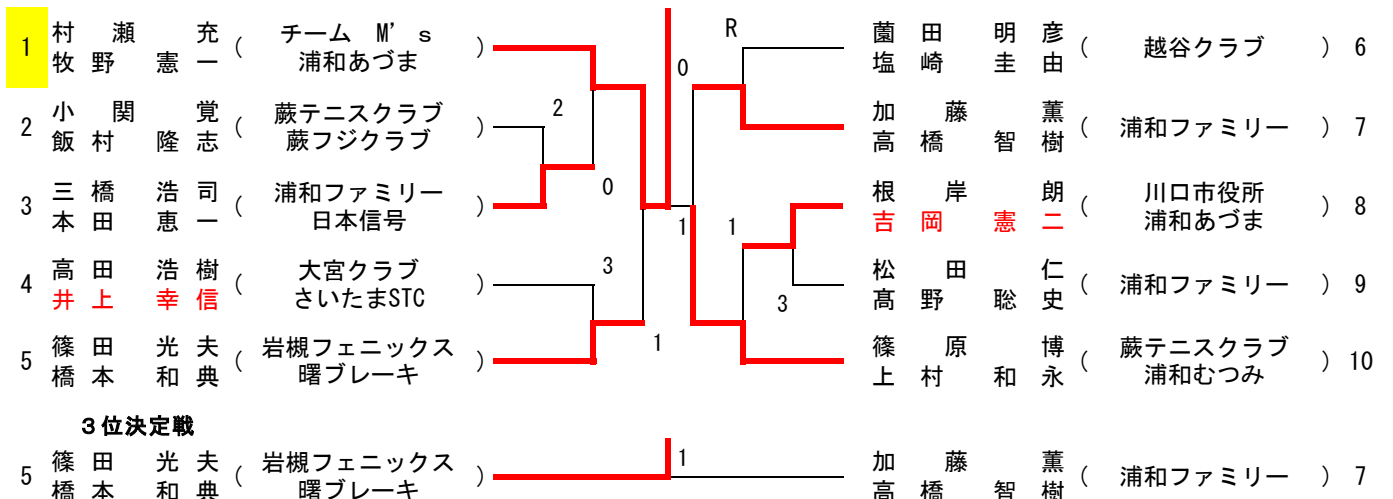

シニア男子55

表彰規程 1,2位

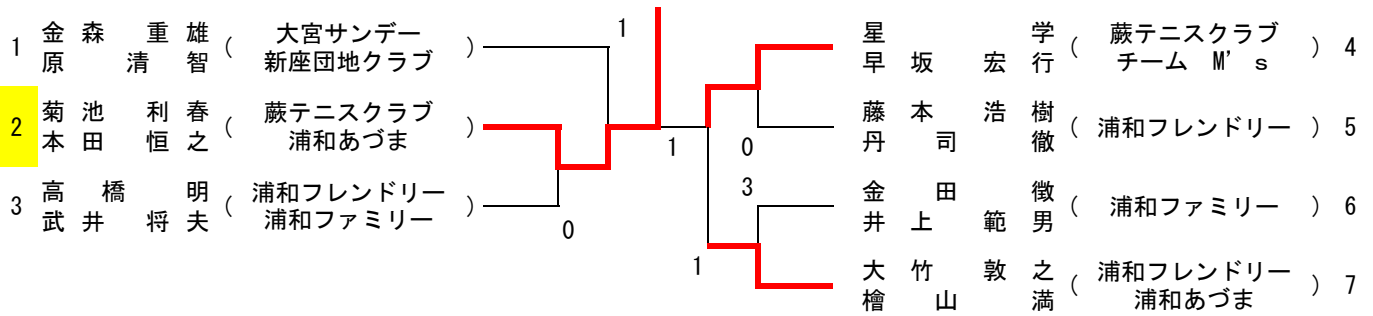

シニア男子60

表彰規程 1位

	選手名	所属名	1	2	3	勝率	差	順位
1	植村岳志 平久江政典	和光クラブ	/	2	2	0/2		3
2	金子俊夫 清水夫隆	大宮サンデー JR東日本	④	/	0	1/2		2
3	中村謙一 吉川洋一	浦和フレンドリー 浦和あづま	④	④	/	2/2		1

シニア男子65

表彰規程 1,2位

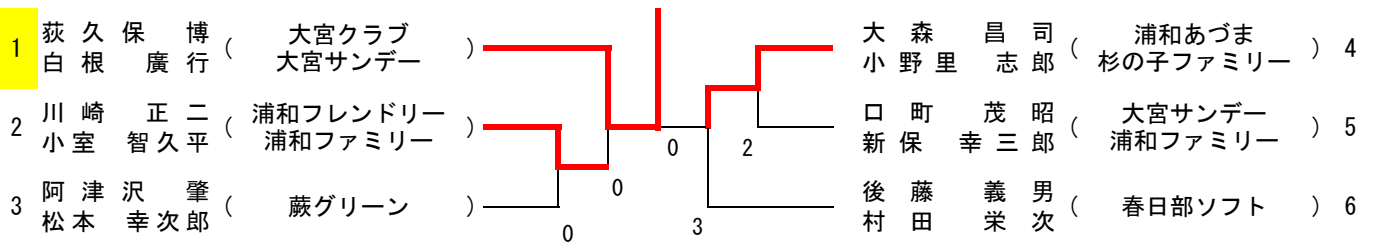

シニア男子70

表彰規程 1,2位

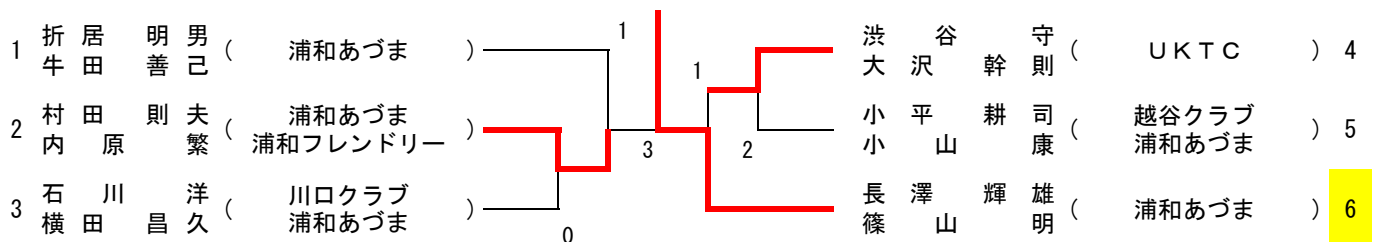

シニア男子75

表彰規程 1,2位

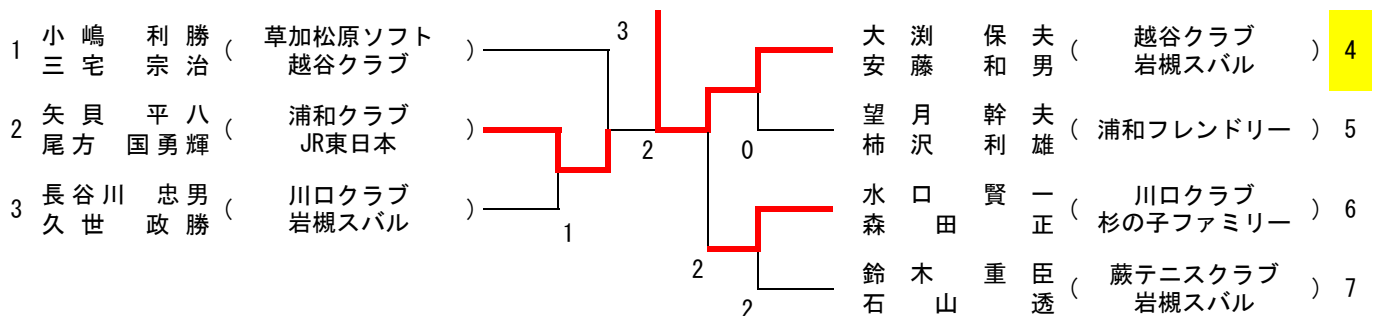

一般女子

表彰規程 1, 2, 3, 3位

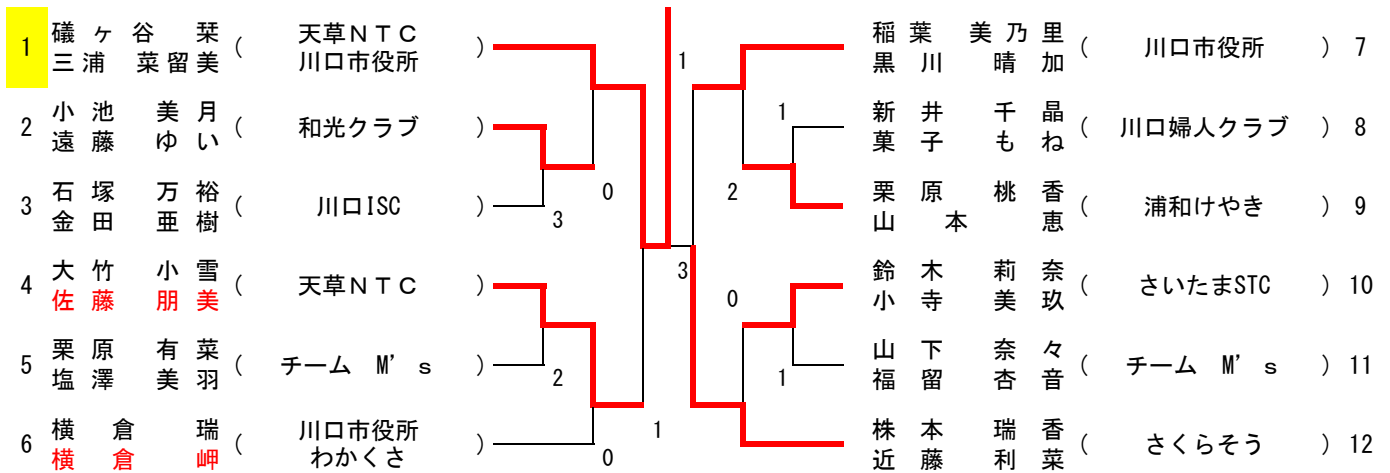

一般女子2部

表彰規程 1位

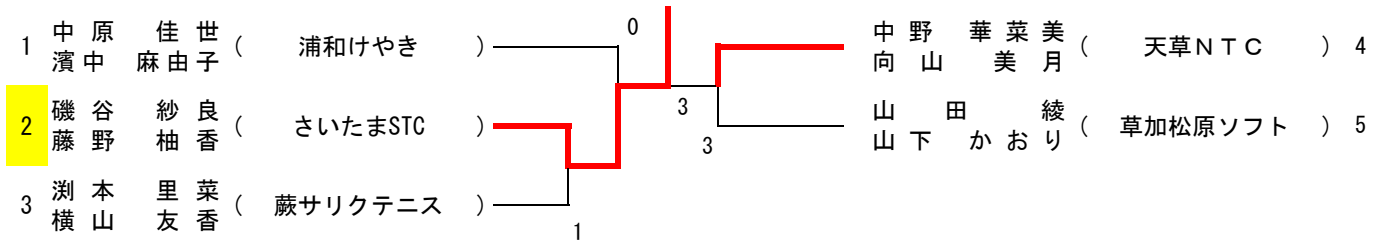

4 5 女子

表彰規程 1位

	選手名	所属名	1	2	3	4	勝率	差	順位
1	橋本 恵美子 林田 京子	岩槻すみれ 浦和むつみ		1	④	④	2/3		1
2	飯塚 優子 堀井 麻美	朝霞市連盟 蕨サリクテニス	④		3	1	1/3		4
3	小澤 マキ子 澤 洋子	川口婦人クラブ 川口新郷婦人	0	④		0	1/3		3
4	藤岡 友子 安岡 今日子	岩槻すみれ 朝霞市連盟	2	④	④		2/3		2

シニア女子55

表彰規程 1位

	選手名	所属名	1	2	3	4	勝率	差	順位
1	鈴木 明美 牧野 京子	川口クラブ	/	④	④	④	3/3		1
2	越智 幾子 大場 由美	さいたまドリーム 浦和フレンドリー	1	/	3	0	0/3		4
3	柴田 ひろみ 武井 栄子	大宮ジンジャー 浦和テニス	2	④	/	④	2/3		2
4	井口 あつみ 中野 則子	大宮ミント さいたまドリーム	0	④	2	/	1/3		3

シニア女子60

表彰規程 1位

	選手名	所属名	1	2	3	勝率	差	順位
1	青木 はな子 犬養 久子	川口クラブ 岩槻すみれ	/	④	④	2/2		1
2	小山 洋子 福田 洋子	浦和テニス	0	/	④	1/2		2
3	相川 美智子 小川原 徳子	岩槻チェリー 天沼ファミリー	3	2	/	0/2		3

シニア女子65

表彰規程 1,2位

1	須藤 静子 岩瀬 弘子	(浦和テニス)	2	2	望月 和江 (浦和テニス) 4
2	春日 千津子 関口 真澄	(大宮ミント 春日部ソフト)	3	1	渡部 孝子 (川口新郷婦人) 4
3	野中 ゆみ子 宮越 由美子	(天沼ファミリー 川口クラブ)	0	0	高橋 孝子 (草加フジクラブ) 5
					古沢 美登里 (草加フジクラブ) 5
					本柳 とき子 (浦和けやき) 6
					市川 喜和子 (さいたまドリーム) 6

シニア女子70

表彰規程 1,2位

1	植山 正子 中野 喜代江	(浦和けやき 浦和リバース)	3	3	木暮 道子 (天沼ファミリー) 4
2	国井 朝子 篠原 厚子	(川口西婦人)	3	3	岸 和子 (大宮ジンジャー) 4
3	高橋 礼子 惣万 恵子	(大宮ミント 越谷婦人クラブ)	0	0	須中 幸子 (越谷婦人クラブ) 5
					芹田 和恵 (草加フジクラブ) 5
					加藤 とく子 (大宮グリーン) 6
					細田 貞子 (浦和けやき) 6
					八代 久美子 (三郷団地クラブ) 7
					田村 紀代子 (三郷団地クラブ) 7

シニア女子 75

表彰規程 1位

	選手名	所属名	1	2	3	4	勝率	差	順位
1	田川 敦子 宮村 知江	浦和けやき		④	3	④	2/3		2
2	島田 トシ子 舟根 慶子	浦和テニス 浦和リバース	3		0	④	1/3		3
3	岡安 孝子 脇田 和代	大宮スピン	④	④		④	3/3		1
4	山田 悦子 笠井 タツ	天沼ファミリー 浦和けやき	1	1	0		1/3		4